BRICCOLE

WOOD
SOUL

FIVE
SIZES

4
COLORS

PORCELAIN STONEWARE

MADE IN ITALY

CERCOM[®]

Design your life



Un look legno intensamente naturale,
dall'**estetica complessa** sia a livello
cromatico che grafico //
Ampie sfumature, vene sottili più
o meno contrastate e piccoli nodi
caratterizzano un'**essenza rustica** e
insieme **elegante** //

An intensely natural wood
look, with an **intricate
aesthetic** both in terms of
colour and pattern //
Rich in nuances, thick as
well delicate contrasting
grain and small knots char-
acterize an **essence** that is
both **rustic** and **elegant** //.

Un look bois intensément
naturel, à l'**esthétique
complexe** tant au niveau
chromatique que graphique //
De larges nuances, de fines
veines plus ou moins contra-
stées et de petits nœuds ca-
ractérisent une **essence à la
fois rustique** et **élégante** //

Ein intensiv natürlicher
Holzlook mit einer sowohl
farblich als auch grafisch
komplexen Optik //
Breit gefächerte Farbnuancen,
mehr oder weniger im Kontrast
stehende dünne Maserungen
und kleine Knorren zeichnen
eine **rustikale** und zugleich
elegante Essenz aus //.

Очень естественный эффект
дерева обладает **сложной
эстетикой** как на уровне
цвета, так и графики //
Выразительные оттенки,
тонкий рисунок дерева
с более или менее
контрастными прожилками и
маленькие сучки позволяют
получить **рустичный** и
вместе с тем **элегантный
эффект** //.

INTO THE SOUL
BRICCOLE

Briccole esprime l'essenza di un **legno plasmato dal tempo** e dagli elementi // La lunga stagionatura in ambienti salmastri ne asciuga la fibratura, che la ceramica riproduce con un **realismo eccezionale** //

Briccole conveys the essence of a **wood shaped by time** and the elements // The lengthy aging process that takes place in brackish environments dries the grain, which is reproduced in the ceramic in an **exceptionally realistic** manner //

Briccole exprime l'essence d'un **bois façonné par le temps** et les éléments // La longue maturation en milieux saumâtres assèche les fibres, que la céramique reproduit avec un **réalisme exceptionnel** //

Briccole drückt die Essenz eines **von der Zeit** und den Elementen **geprägten Holzes** aus // Die lange Ablagerung in salzhaltiger Umgebung trocknet die Fasern, die von der Keramik **naturgetreu** nachgebildet werden //

Briccole является выражением **дерева, которое сотворило время** и другие элементы стихии // Длительная выдержка в среде с высокой соленостью подчеркивает волокна дерева, которые керамика воспроизводит с **поразительной реалистичностью** //



CREATIVE SURFACES

I **cinque formati** consentono pose eleganti e accoglienti per contesti residenziali e commerciali // Lo spessore 19 mm estende **calore e naturalità** del look legno anche alle pavimentazioni **outdoor** //

The **five sizes** allow for elegant and cosy installation layouts for use in residential and commercial contexts // The 19-mm-thick version extends the **warmth and naturalness** of the wood look tile to outdoor floors as well //

Les **cinq formats** permettent des poses élégantes et accueillantes pour les contextes résidentiels et tertiaires // L'épaisseur de 19 mm apporte le côté **chaleureux et naturel** du look bois également aux sols extérieurs //

Die **fünf Formate** zaubern elegante und einladende Verlegungen für Wohn- und Geschäftsräume herbei // Die 19 mm Stärke dehnt die **Wärme und Natürlichkeit** des Holzlooks auch auf Fußböden im Außenbereich aus //

Пять форматов позволяют выполнять элегантную и уютную укладку в жилых или коммерческих объектах // Толщина 19 мм позволяет вынести **тепло и эффект натуральности** дерева даже на наружные полы вне помещений //

RANGE
DETAILS

FIVE
SIZES

TWO
FINISHINGS

30x120
12"x48"
19MM

30x120
12"x48"

20x180
8"x72"

20x120
8"x48"

20x120 R11
8"x48"

15x60
6"x24"

60x60 INTARSIO
24"x24"

NAT

R11

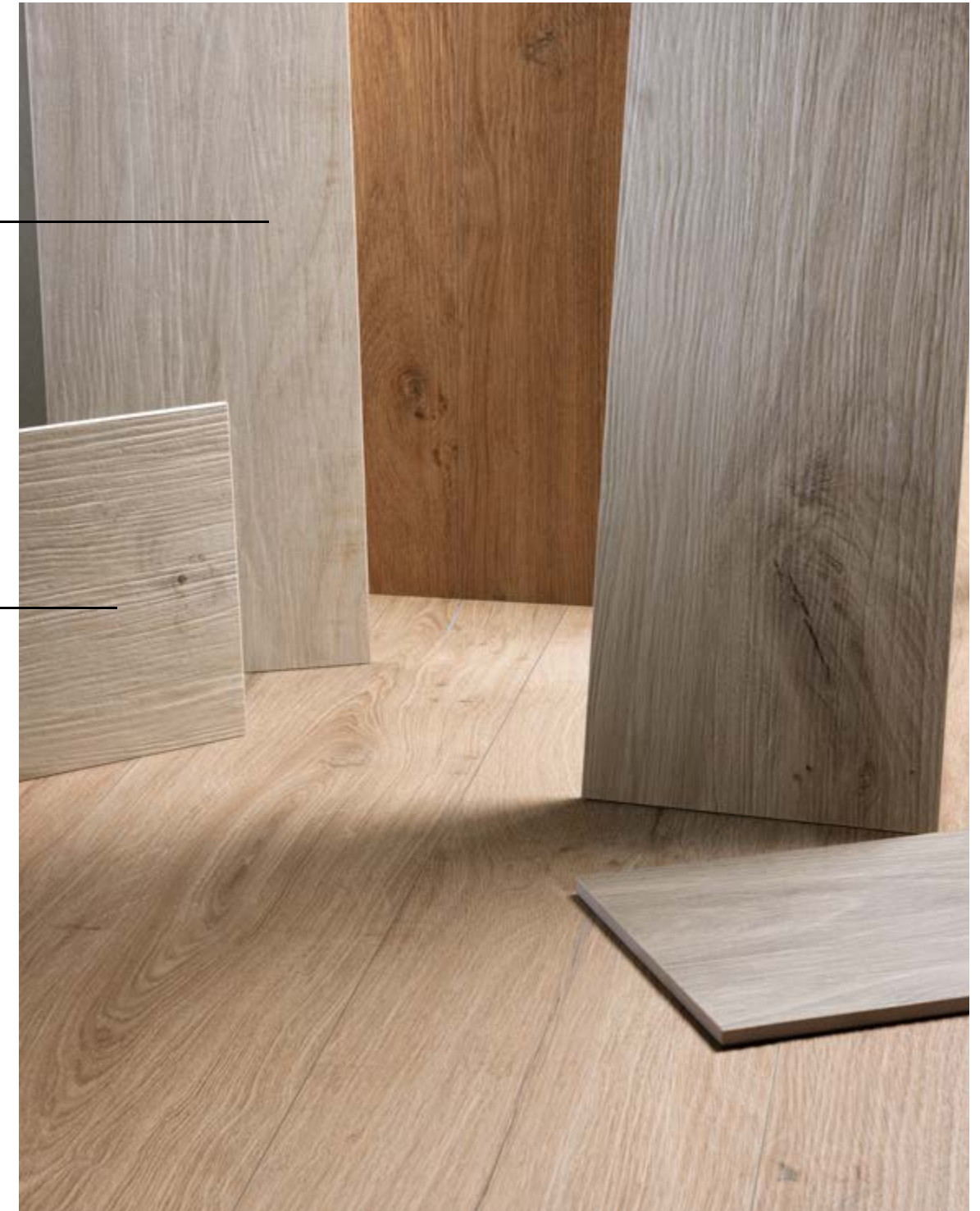

RANGE
DETAILS

4
COLORS

COMMERCIAL

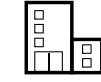

RESIDENTIAL



AMBRA

AVORIO

MIELE

TORTORA



8,5 mm
R10

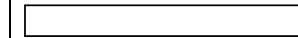

20x180

8"x72"

9,5 mm
R10



30x120

12"x48"

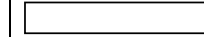

20x120

8"x48"

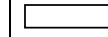

15x60

6"x24"

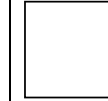

INTARSIO
60x60

24"x24"

9,5 mm
R11



20x120

8"x48"

19 mm
R11



30x120

12"x48"

	AMBRA	AVORIO	MIELE	TORTORA
8,5 mm R10 (20x180)	✓	✓	✓	✓
9,5 mm R10 (30x120)	✓	✓	✓	✓
9,5 mm R10 (20x120)	✓	✓	✓	✓
9,5 mm R10 (15x60)	✓	✓	✓	✓
9,5 mm R10 (INTARSIO 60x60)	✓	✓	✓	✓
9,5 mm R11 (20x120)	✓	✓	✓	✓
19 mm R11 (30x120)	✓	✓	✓	✓

INTO THE SOLUTIONS

4 colori, 5 formati, 2 finiture e la versione in **19 mm** fanno di Briccole una collezione all'altezza di ogni progetto abitativo // Le superfici disponibili offrono soluzioni **pratiche** dall'estetica **raffinata** //

4 colours, 5 sizes, 2 finishes and the **19-mm** version make Briccole a collection equal to any housing project // The available surfaces provide **practical** solutions featuring an **exquisite** aesthetic //

4 couleurs, 5 formats, 2 finitions et la version en **19 mm** d'épaisseur font de Briccole une collection digne de tout projet d'habitation // Les surfaces proposées offrent des solutions **pratiques** et à l'esthétique **raffinée** //

4 Farben, 5 Formate, 2 Finishes und die Version **19 mm** machen aus Briccole eine Kollektion, die jedem Wohnprojekt absolut gerecht wird // Die verfügbaren Oberflächen bieten **praktische** Lösungen und dazu eine **edle** Optik //

4 цвета, 5 форматов, 2 отделки и версия толщиной **19 мм** превращают Briccole в такую коллекцию, которая позволит успешно реализовать любой жилой проект // Предлагаемые поверхности позволяют получать **практичные** решения с **изысканной** эстетикой //



APPLICATIONS
GALLERIES

A // HOME GALLERY



39 LIVING
AVORIO



42 KITCHEN
AVORIO/TORTORA



32 BATHROOM
MIELE



50 BATHROOM
TORTORA



24 BEDROOM
MIELE

B // GARDEN GALLERY



14 VILLA
AMBRA



20 PORTICO
MIELE/AMBRA



46 BISTROT
TORTORA

C // CONTRACT GALLERY



34 MEETING ROOM
AVORIO



29 OFFICE
MIELE

**B // GARDEN VILLA
AMBRA**

floor out
AMBRA R11 19MM 30x120 . 12"x48" RETT
AMBRA PEZZI SPECIALI R11 19MM

floor in
AMBRA 30x120 . 12"x48" RETT
AMBRA PEZZI SPECIALI

#3D
VEINS



floor in
AMBRA 30x120 . 12"x48" RETT
AMBRA PEZZI SPECIALI

I **pezzi speciali**
danno **continuità** visiva
ai vari ambienti //
Il catalogo della
collezione è arricchito
dal battiscopa
e da **due** tipologie
di **gradoni** //

Trim pieces bestow visual
continuity to the various
environments //
The catalogue of the
collection is further
enhanced by a skirting
board and by **two** types of
treads //

Les **pièces spéciales** donnent
une **continuité** visuelle aux
différents espaces //
Le catalogue de la **collection**
comprend également une
plinthe et **deux** types de
grandes marches //
Amaranto fügt sich bedeutsam
in die **minimalistischer**
angehauchten Räume ein //

Die **Spezialstücke** verleihen
den verschiedenen Räumen
visuelle **Kontinuität** //
Der Katalog der **Kollektion**
wird durch die Sockelleiste und
zwei verschiedenen **Stufen**
ergänzt //

Специальные изделия
наделяют различные
помещения визуальной
непрерывностью //
Каталог этой **коллекции**
дополнен плинтусом и
двумя типами **ступеней** //

floor

AMBRA 20x180 . 8"x72" RETT



**A // HOME PORTICO
MIELE + AMBRA**

floor in
SOAP STONE WHITE 60x120 . 24"x48" RETT
wall in
AMBRA 30x120 . 12"x48" RETT

floor out
MIELE R11 20x120 . 8"x48" RETT
MIELE R11 19MM 30x120 . 12"x48" RETT
wall out
MIELE 30x120 . 12"x48" RETT
SOAP STONE WHITE 120x120 . 48"x48" RETT

#MODERN
LOOK



wall
AMBRA 30x120 . 12"x48" RETT

floor
MIELE 20x120 . 8"x48" RETT

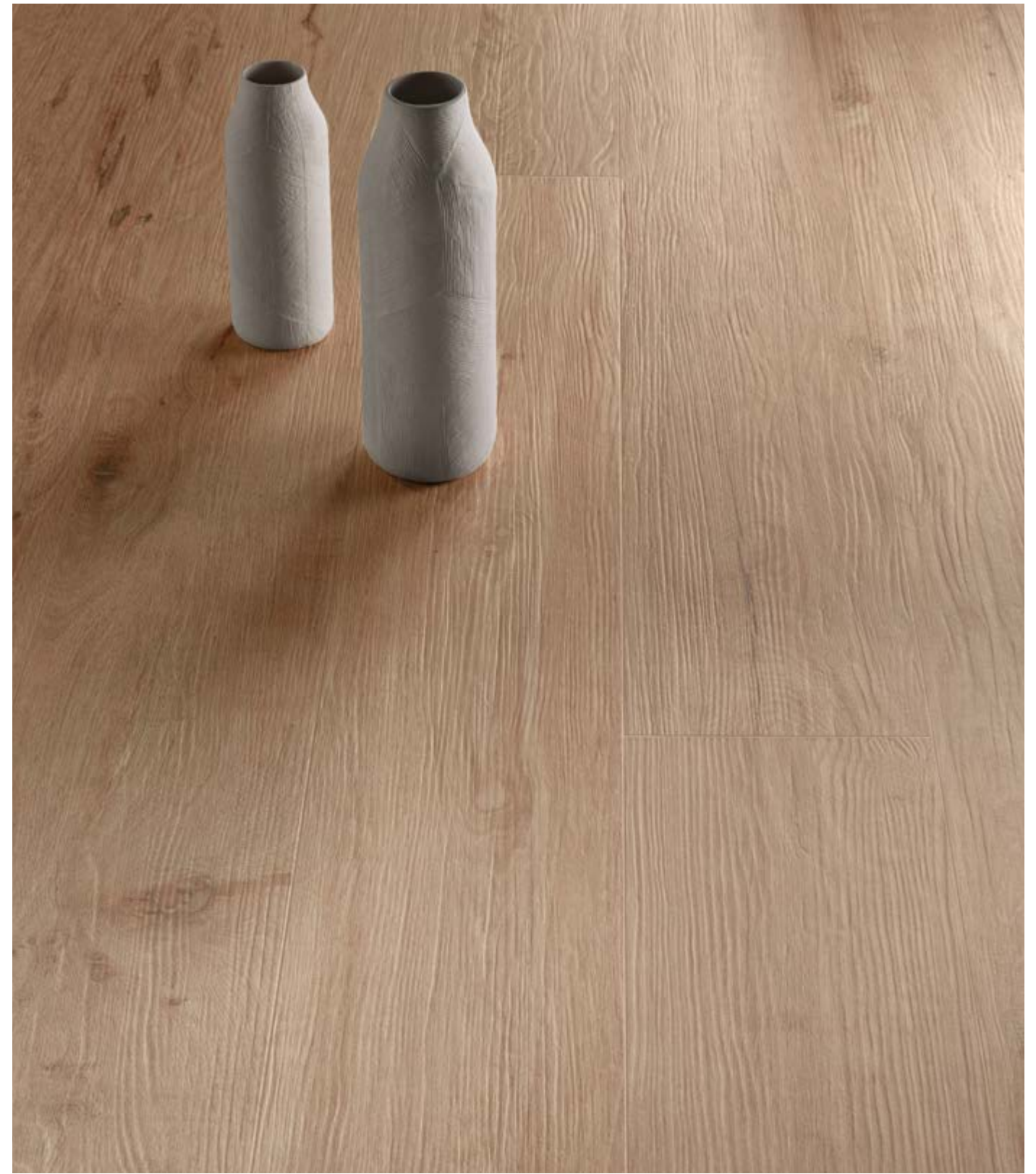

**A // HOME BEDROOM
MIELE**

wall
MIELE 20x120 . 8"x48" RETT
MIELE 30x120 . 12"x48" RETT

floor
CEPPO DI GRES GRIGIO 120x120 . 48"x48" RETT



#ELEGANT
MOOD

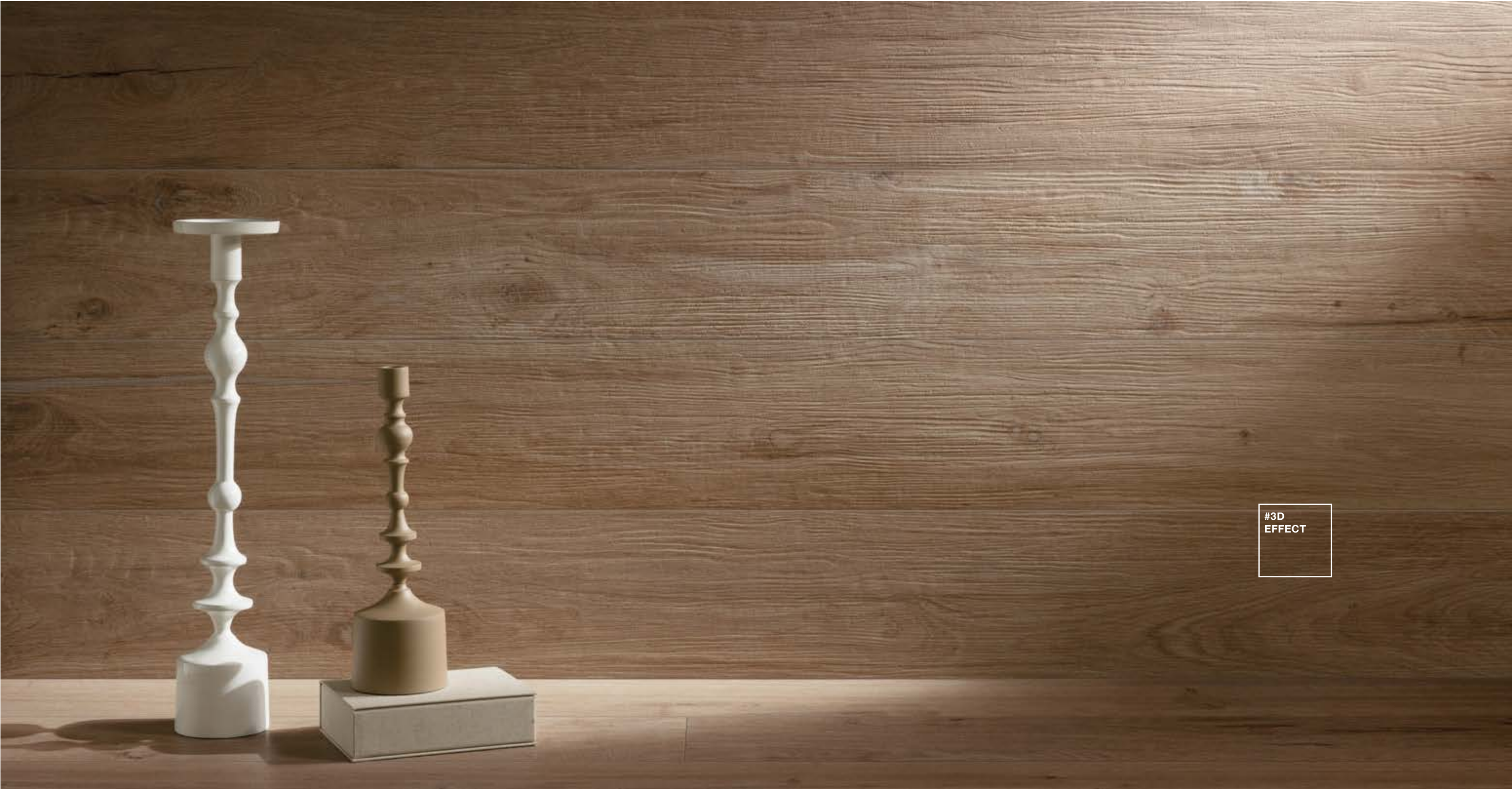

**C // CONTRACT OFFICE
MIELE**

wall
MIELE 20x180 . 8"x72" RETT
floor
MIELE INTARSIO 60x60 . 24"x24" RETT

Intarsio rende attuale il fascino delle antiche e **pregiate pose** a cassettone //
Un motivo che contribuisce a fare di Briccole una serie **insensibile alle mode** e versatile dal punto di vista stilistico //

Intarsio makes the charm of ancient and **exquisite installation layouts** contemporary //
A reason that contributes to making Briccole a series that is not subject to **fashion trends** and truly versatile from a stylistic point of view //

Intarsio remet au goût du jour le charme des anciennes et **précieuses poses** Versailles //
Un motif qui contribue à faire de Briccole une série **insensible aux modes** et polyvalente d'un point de vue stylistique //

Intarsio modernisiert den Charme der alten und **kostbaren Kassettenverlegungen** //
Dadurch verwandelt sich Briccole in eine **zeitlose** und stilistisch vielseitige Serie //

Декор **Intarsio** наделяет актуальностью очарование старинной и **престижной** кессонной укладки //
Этот мотив превращает Briccole в коллекцию, **неподвластную веянию мод** и практичную со стилистической точки зрения //



MIELE INTARSIO 60x60 . 24"x24" RETT

#3D
VEINS



A // HOME BATHROOM MIELE

wall

MIELE 15x60 . 6"x24" RETT

MIELE 30x120 . 12"x48" RETT

TO BE MARBLE STATUARIO 60x120 . 24"x48" LUX-RETT

floor

MIELE 15x60 . 6"x24" RETT

wash basin

ELEMENT TO BE MARBLE STATUARIO

Con Briccole
l'effetto legno non teme
gli ambienti umidi //
Come tutto il gres
porcellanato Cercom, è
inassorbente, facile da
pulire e **inospitale per
funghi** e batteri //

The Briccole wood look
does not fear damp
environments //
Like all Cercom porcelain
stoneware, it is **non-
absorbent**, easy to clean
and **resistant to fungi** and
bacteria //

Avec Briccole, l'effet bois ne
craint pas les environnements
humides //
Comme c'est le cas pour
tout le grès cérame Cercom,
il est **imperméable**,
d'entretien facile et **résistant
aux champignons** et aux
bactéries //

Mit Briccole fürchtet die
Holzoptik keine Feuchtigkeit //
Es ist, wie das gesamte
Feinsteinzeug von
Cercom, **nicht saugfähig**,
reinigungsfreundlich und bietet
keinen Nährboden für Pilze
und Bakterien //

Благодаря Briccole эффект
дерева не боится влажных
помещений //
Как и весь керамогранит
Cercom, эта коллекция **не
впитывает воду**, легко
чистится и **не допускает
размножение грибов** и
бактерий //

C // CONTRACT MEETING ROOM
AVORIO

floor
AVORIO 20x120 . 8"x48" RETT





AVORIO 20x120 . 8"x48" RETT

Coi cinque formati è possibile realizzare **numerose pose**, adatte ad ambienti di qualunque estensione // La doga 20x180 dona alla texture lignea **respiro emotivo**, esaltandone la verisimiglianza //

The five sizes enable the creation of **numerous installation layouts**, suitable for environments of any size // The 20x180 slat gives the wood texture **warmth**, enhancing its verisimilitude //

Ses cinq formats permettent de réaliser de **nombreuses poses**, adaptées aux espaces de toute taille // La latte 20x180 donne à la texture effet bois un **souffle d'émotion**, rendant encore plus saisissante la vraisemblance //

Die fünf Formate bieten **zahlreiche Verlegelösungen** für Räume in allen Größen // Durch die Lamelle 20x180 wirkt die Holztextur **besonders schön**, was auch ihr natürliches Erscheinungsbild zur Geltung bringt //

При помощи пяти форматов можно выполнять **многочисленные схемы укладки**, пригодные для помещений любых размеров // Рейка размером 20x180 наделяет деревянную фактуру **эмоциональной выразительностью**, подчеркивая реалистичность //



**A // HOME LIVING
AVORIO**

wall
AVORIO 20x180 . 8"x72" RETT
floor
AVORIO INTARSIO 60x60 . 24"x24" RETT

Ogni nuance ha una sua **personalità** che non condiziona le **scelte cromatiche** dell'intero progetto di interior design //

Each nuance has its own **personality** that does not place limits on the **colour choices** of the whole interior design project //

Chaque nuance a sa propre **personnalité** qui ne conditionne pas les **choix chromatiques** de l'ensemble du projet de design d'intérieur. //

Jede Farbnuance hat ihre eigene **Persönlichkeit**, die jedoch die **Farbwahl** des gesamten Inneneinrichtungsprojekt keinesfalls beeinflusst //

Каждый оттенок обладает своей **индивидуальностью**, которая не влияет на **выбор цветов** всего проекта дизайна интерьера //

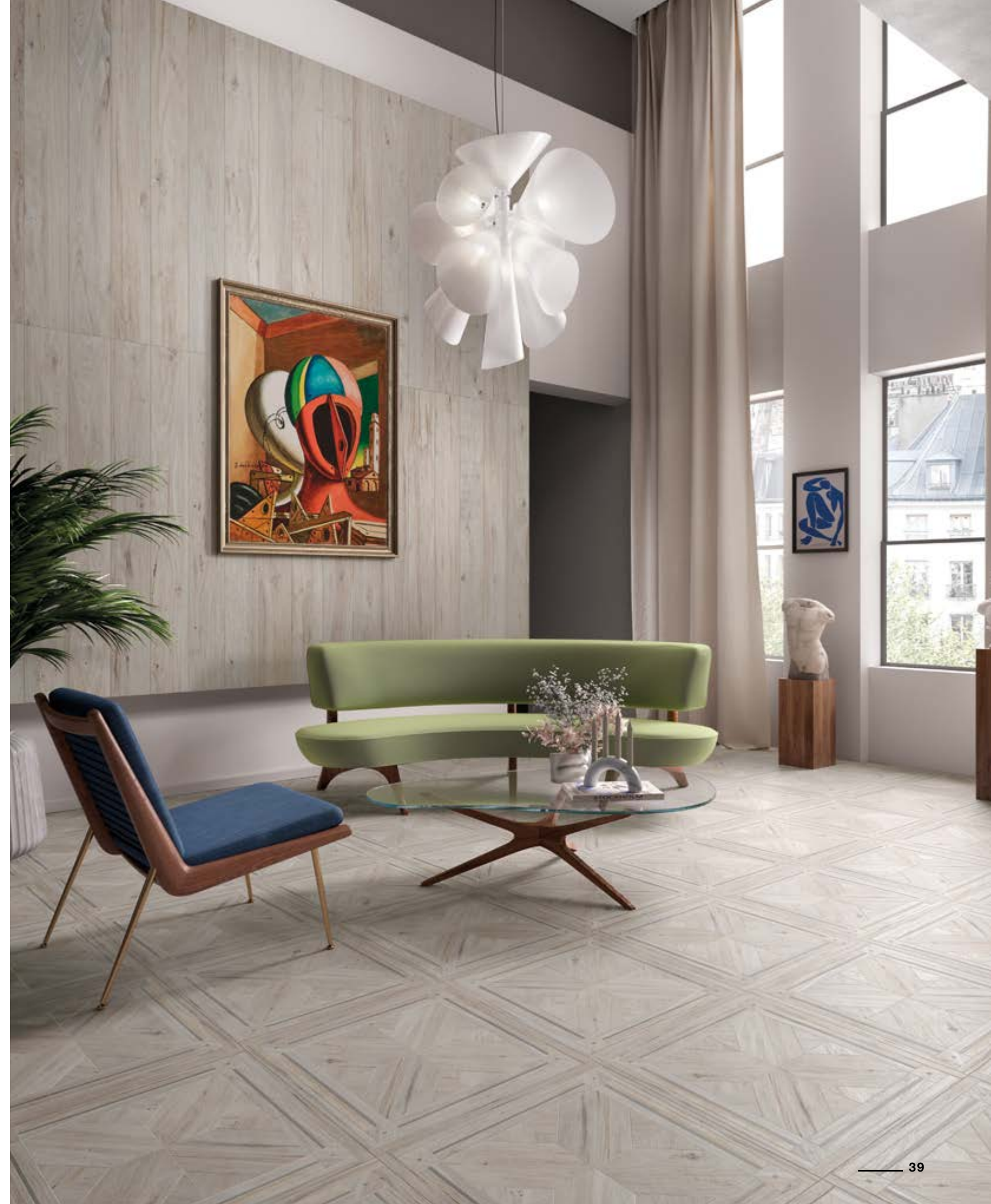

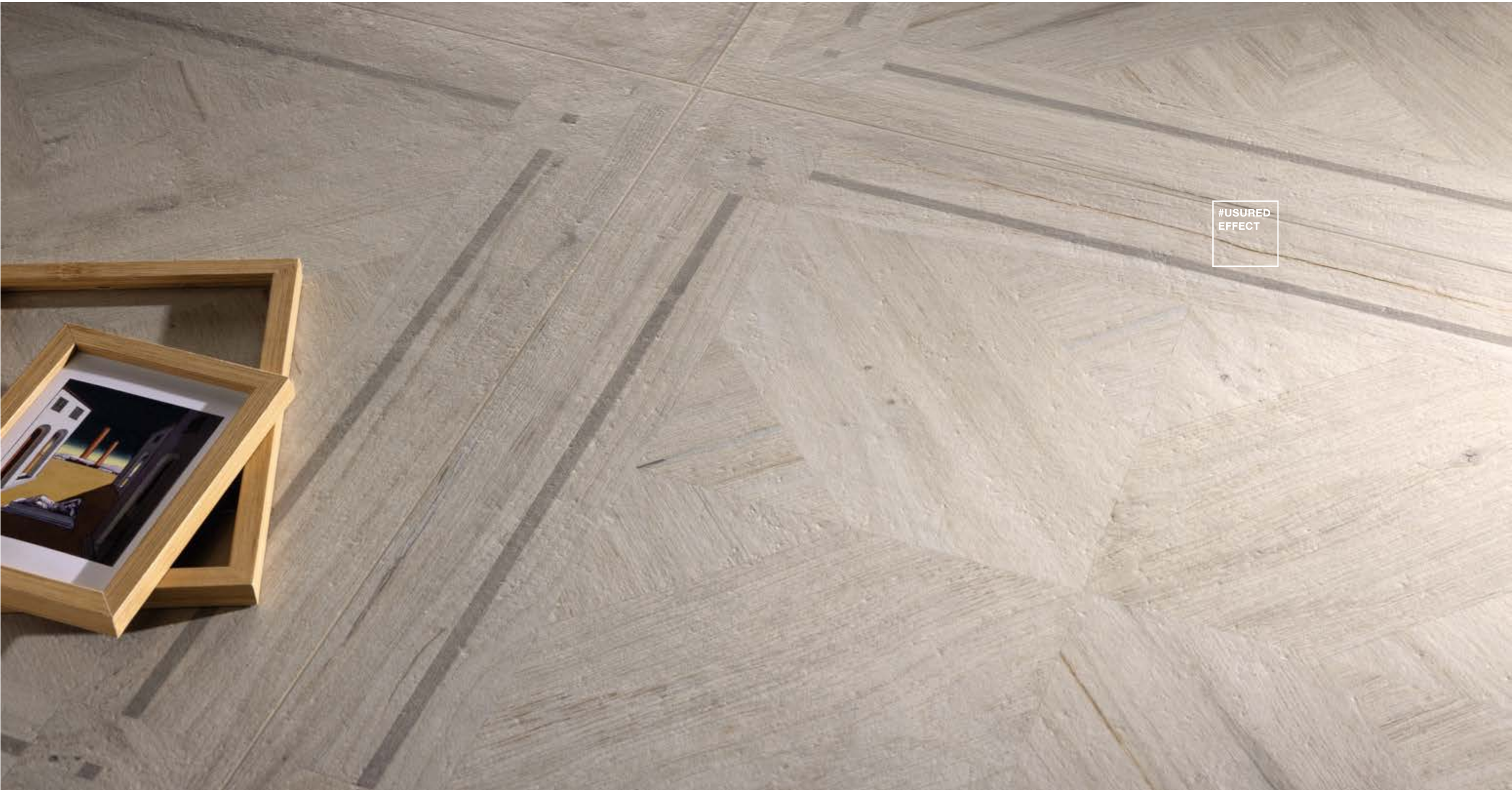



A // HOME KITCHEN AVORIO + TORTORA

floor

AVORIO 30x120 . 12"x48" RETT

TORTORA INTARSIO 60x60 . 24"x24" RETT

counter & backsplash

TO BE MARBLE RENOIR 80x180 . 32"x72" LUX-RETT

Colorazioni **naturali** e **contemporanee**, texture dettagliate e suggestive // Briccole mette al servizio dell'interior design un effetto legno dall'**estetica sempre attuale** perché rispettosa della naturalità dell'ispirazione //

Natural and **contemporary** colours, featuring a wealth of details and evocative textures // Briccole puts at the service of interior design a wood-look tile with an **ever-contemporary aesthetic** because it respects the naturalness of the material of inspiration //

Des couleurs **naturelles** et **contemporaines**, des textures détaillées et évocatrices // Briccole met au service du design d'intérieur un effet bois à l'**esthétique intemporelle** car respectueuse du caractère naturel de l'inspiration //

Natürliche und **zeitgenössische** Farben, detaillierte und eindrucksvolle Texturen // Briccole bietet dem Interior Design eine **stets hochaktuelle** Holzoptik, da sie die Natürlichkeit der Inspiration respektiert //

Натуральные и **современные** цвета, детальная и эффектная фактура // Briccole предоставляет в распоряжение дизайнера интерьеров эффект дерева **со всегда актуальной эстетикой**, уважающей естественность источника вдохновения //

AVORIO 30x120 . 12"x48" RETT
TORTORA INTARSIO 60x60 . 24"x24" RETT

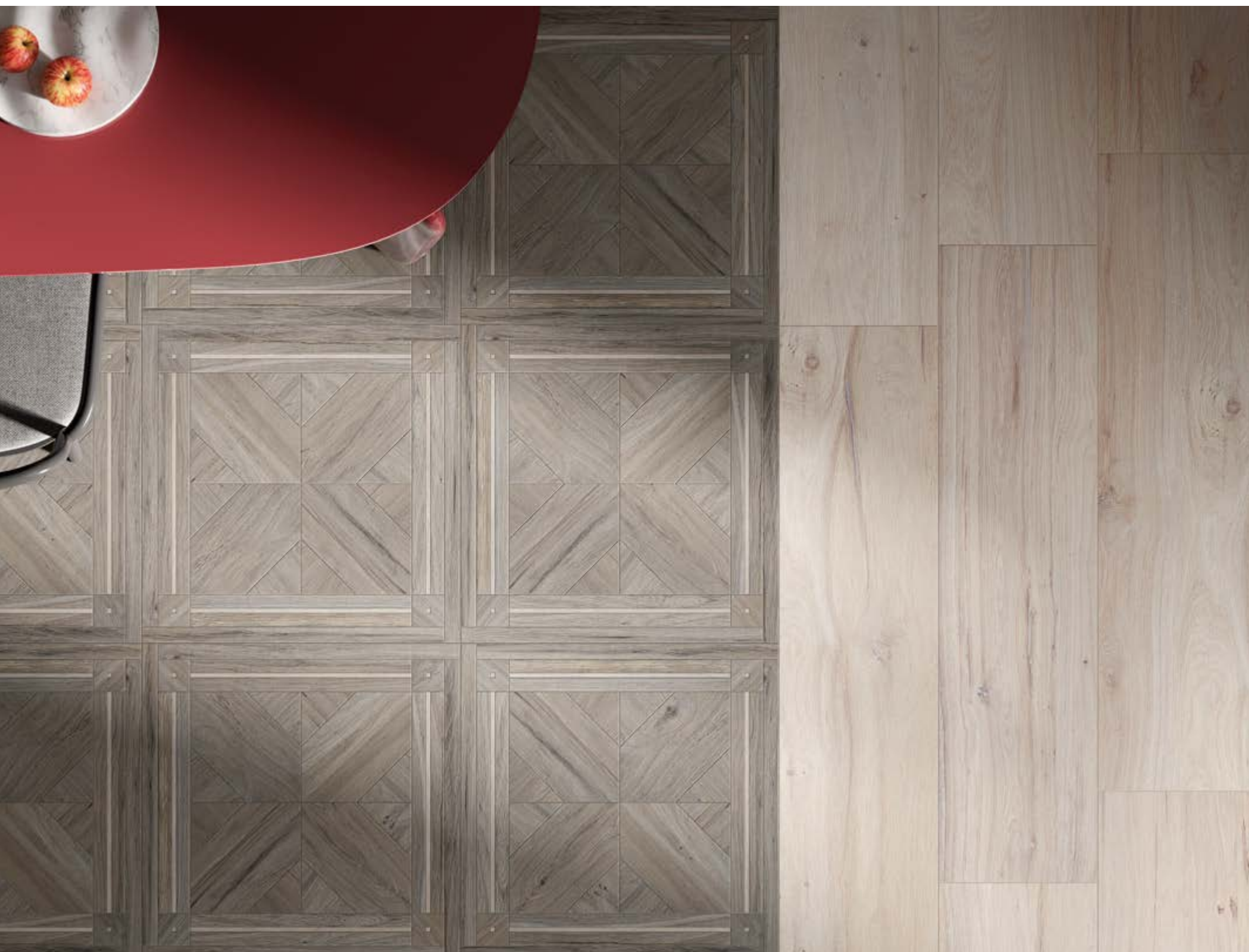

AVORIO 20x180 . 8"x72" RETT



**C // CONTRACT BISTROT
TORTORA**

floor out
TORTORA R11 20x120 . 8"x48" RETT

wall&floor in
TORTORA 20x180 . 8"x72" RETT



floor
TORTORA 20x180 . 8"x72" RETT

wall&floor in
TORTORA 20x180 . 8"x72" RETT





A // HOME BATHROOM TORTORA

floor

TORTORA 15x60 . 6"x24" RETT

TORTORA 20x120 . 8"x48" RETT

wall

TORTORA 20x120 . 8"x48" RETT

TORTORA 20x180 . 8"x72" RETT

Caldo e avvolgente, Briccole vibra di una **naturalità accogliente** e rassicurante // Lo spazio abitato si fa elegante ed essenziale, per atmosfere che favoriscono il **benessere** di corpo e mente //

Warm and enveloping, Briccole resonates with a **cosy** and reassuring **naturalness** // The home becomes elegant and essential, making for atmospheres that favour mental and physical **well-being** //

Chaleureuse et enveloppante, Briccole vibre d'un **naturel accueillant** et rassurant // L'espace de vie devient élégant et épuré, pour des atmosphères qui favorisent le **bien-être** du corps et de l'esprit //

Briccole ist warm, hinreißend und von **behaglicher und beruhigender Natürlichkeit** // Der Wohnraum wirkt elegant und essenziell und schafft eine Atmosphäre, die das **Wohlbefinden** von Körper und Geist fördert //

Теплая и мягкая коллекция Briccole пропитана **уютной и внушающей доверие натуральностью** // Жилое пространство становится элегантным и строгим, создающим атмосферу **покоя** для тела и разума //

wall&floor in
TORTORA 20x120 . 8"x48" RETT



AVORIO



GRES PORCELLANATO SMALTATO COLORATO IN MASSA . GLAZED PORCELAIN STONWARE WITH COLOURED BODY . GRÈS CÉRAME ÉMAILLÉ COLORÉ DANS LA MASSE . GLASIERTES FEINSTEINZEUG IN DER MASSE GEFÄRBT . ГЛАЗУРОВАННЫЙ КЕРАМОГРАНИТ, ОКРАШЕННЫЙ ПО ВСЕЙ ТОЛЩИНЕ



Sizes	NAT	R11
8,5 MM 3/8" 20x180 . 8"x72" RETT	□	
9,5 MM 3/8" 30x120 . 12"x48" RETT	□	
20x120 . 8"x48" RETT	□	
15x60 . 6"x24" RETT	□	
INTARSIO 60x60 . 24"x24" RETT	□	



NAT
R10 RETT

Pezzi speciali . Special pieces . Pièces spéciales
Formteile . Специальные элементы: Pag. 58

AMBRA



GRES PORCELLANATO SMALTATO COLORATO IN MASSA . GLAZED PORCELAIN STONWARE WITH COLOURED BODY . GRÈS CÉRAME ÉMAILLÉ COLORÉ DANS LA MASSE . GLASIERTES FEINSTEINZEUG IN DER MASSE GEFÄRBT . ГЛАЗУРОВАННЫЙ КЕРАМОГРАНИТ, ОКРАШЕННЫЙ ПО ВСЕЙ ТОЛЩИНЕ



Sizes	NAT	R11
8,5 MM 3/8" 20x180 . 8"x72" RETT	□	
9,5 MM 3/8" 30x120 . 12"x48" RETT	□	
20x120 . 8"x48" RETT	□	□
15x60 . 6"x24" RETT	□	
INTARSIO 60x60 . 24"x24" RETT	□	
19 MM 3/8" 30x120 . 12"x48" RETT		□



NAT
R10 RETT



NAT
R11 RETT

Pezzi speciali . Special pieces . Pièces spéciales
Formteile . Специальные элементы: Pag. 58



GRES PORCELLANATO SMALTATO COLORATO IN MASSA . GLAZED PORCELAIN STONEWARE WITH COLOURED BODY . GRÈS CÉRAME ÉMAILLÉ COLORÉ DANS LA MASSE . GLASIERTES FEINSTEINZEUG IN DER MASSE GEFÄRBT . ГЛАЗУРОВАННЫЙ КЕРАМОГРАНИТ, ОКРАШЕННЫЙ ПО ВСЕЙ ТООЛЩИНЕ



Sizes	NAT	R11
 	□	
 	□	
	□	□
	□	
	□	
 		□



NAT
R10 RETT



NAT
R11 RETT

Pezzi speciali . Special pieces . Pièces spéciales
Formteile . Специальные элементы: Pag. 58



GRES PORCELLANATO SMALTATO COLORATO IN MASSA . GLAZED PORCELAIN STONEWARE WITH COLOURED BODY . GRÈS CÉRAME ÉMAILLÉ COLORÉ DANS LA MASSE . GLASIERTES FEINSTEINZEUG IN DER MASSE GEFÄRBT . ГЛАЗУРОВАННЫЙ КЕРАМОГРАНИТ, ОКРАШЕННЫЙ ПО ВСЕЙ ТООЛЩИНЕ



Sizes	NAT	R11
 	□	
 	□	
	□	□
	□	
	□	
 		□



NAT
R10 RETT



NAT
R11 RETT

Pezzi speciali . Special pieces . Pièces spéciales
Formteile . Специальные элементы: Pag. 58



DECORS . DÉCORS . DEKORE . ДЕКОРЫ



INTARSIO AVORIO
60x60 . 24"x24" RETT



INTARSIO AMBRA
60x60 . 24"x24" RETT



INTARSIO MIELE
60x60 . 24"x24" RETT



INTARSIO TORTORA
60x60 . 24"x24" RETT

PEZZI SPECIALI

TRIMS . PIÈCES SPÉCIALES . FORMSTÜCKE . СПЕЦИАЛЬНЫЕ ИЗДЕЛИЯ

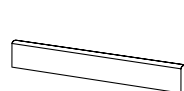

Battiscopa
7,5x120 . 6"x48" RETT

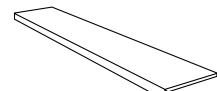

Gradone costa retta
30x120x3,3 . 12"x48"x1 5/16" RETT

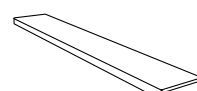

Gradone square assembled
30x120x3,3 . 12"x48"x1 5/16" RETT

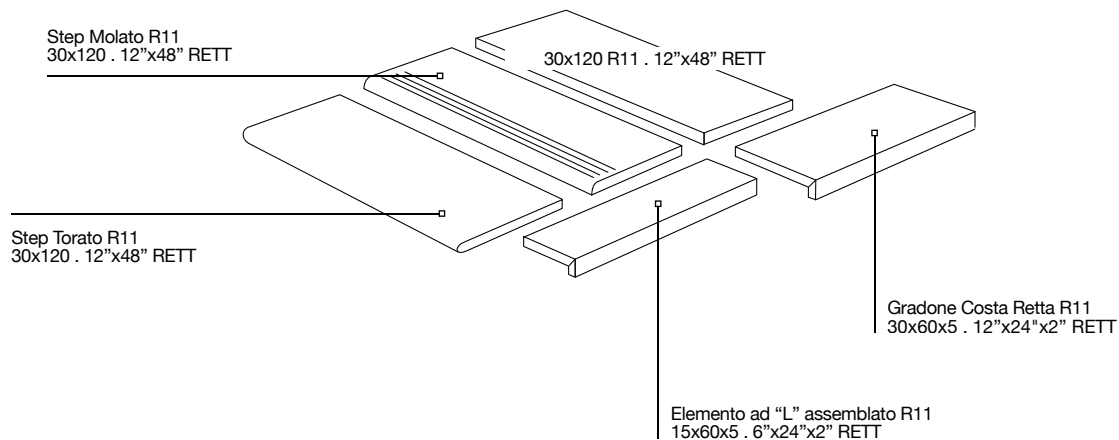

PACKING

















	PCS // BOX	SQM // BOX	KGS // BOX	BOXES // PALLET	SQM // PALLET	KGS // PALLET
8,5 MM 3/8"						
20x180 . 8"x24" RETT	4	1,44	27,50	36	51,84	1.040
9,5 MM 3/8"						
15x60 . 6"x24" RETT	14	1,26	28,00	40	50,40	1.136
20x120 . 8"x48" RETT / R11 RETT	4	0,96	20,70	48	46,08	1.022
30x120 . 12"x48" RETT	4	1,44	31,00	24	34,56	760
60x60 . 24"x24" INTARSIO RETT	3	1,08	22,80	40	43,20	928
19 MM 13/16"						
30x120 . 12"x48" RETT	2	0,72	30,60	24	17,28	760

CARATTERISTICHE TECNICHE

TECHNICAL FEATURES . CARACTÉRISTIQUES TECHNIQUES . TECHNISCHE EIGENSCHAFTEN . ТЕХНИЧЕСКИЕ ХАРАКТЕРИСТИКИ

// ufoadv.com

GRES PORCELLANATO SMALTATO COLORATO IN MASSA - ISO 13006 Bia GL GLAZED PORCELAIN STONEWARE WITH COLOURED BODY . GRÉS CÉRAMÉ ÉMAILLÉ COLORÉ DANS LA MASSE GLASIERTES FEINSTEINZEUG IN DER MASSE GEFÄRBT - ГЛАЗУРОВАННЫЙ КЕРАМОГРАНИТ, ОКРАШЕННЫЙ ПО ВСЕЙ ТОЛЩИНЕ

	Aspetto superficiale Surface appearance Aspect superficiel Oberflächenbeschaffenheit Вид поверхности	≥ 95%	Conforme Compliant Conforme Konform Соответствует
	Lunghezza e larghezza Length and width Longueur et largeur Länge und Breite Длина и ширина	Deviazione valore medio % rispetto a dimensione di fabbricazione. Deviation of the average size for each tile from the average size to the work size (%). Ecart dimensionnel moyen en % par rapport aux dimensions de fabrication. Abweichung des Durchschnittswertes in % hinsichtlich der Produktionsgröße. Отклонение средн. значения, %, от производственных размеров > 410 cm2 +/- 0,6% - ≤ 410 cm2 +/- 0,75%	± 0,5% ± 1,5 mm
	Rettilineità degli spigoli Straightness of sides Rectitude des arêtes Kantengeradheit Прямолинейность кромок	Deviazione valore medio % rispetto a dimensione di fabbricazione. Deviation of the average size for each tile from the average size to the 10 test specimens (%). Ecart de valeur moyenne unitaire % en rapport à la valeur moyenne de 10 échantillons mesurés. Abweichung des Durchschnittswertes der einzelnen Fliesen in % hinsichtlich des Durchschnitts von 10 getesteten Mustern. Отклонение средн. значения, отдельной плитки относительно средн. значения 10 измеренных образцов +/- 0,5%	± 0,5% ± 1,5 mm
	Spessore / Thickness / Epaisseur/Stärke / Толщина	+/- 5%	± 5% ± 0,5 mm
	Ortogonalità Rectangularity Orthogonalité Rechtwinkigkeit Ортогональность	+/- 0,5%	± 0,5% ± 1,5 mm
	Variazioni di tono. Shade variations Variations de nuance Tonvariationen Вариацию оттенка	≤ 0,5% GRUPPO Bia GL	 Lieve variazione Slight variation Legere variation Geringe abweichung Лёгкое изменение
	Absorbimento d'acqua Water absorption Absorption d'eau Wasseraufnahme Водопоглощение	≤ 0,5% GRUPPO Bia GL	E ≤ 0,1% Bia GL
	Resistenza della superficie (scala MOHS) Scratch hardness (MOHS scale) Dureté de la surface (échelle MOHS) Oberflächenhärte (MOHS skala) Поверхностная прочность по (шкале Мооса)	EN 101	≥ 6
	Resistenza a flessione e forza di rottura Modulus of rupture and breaking strength résistance à la flexion et force de rupture Biegefestigkeit und Bruchlast Прочность на изгиб Модуль жесткости	S ≥ 1300 N R ≥ 35 N/mm ²	S ≥ 1300 N R ≥ 35 N/mm ²
	Resistenza alla abrasione della superficie di piastrelle smaltate Resistance to surface abrasion of glazed tiles Résistance à l'abrasion de la surface des carreaux émaillés Widerstand gegen Abrieb der Oberfläche der glasierten Fliesen Стойкость глазурованной плитки к поверхностному истиранию	Come dichiarato dal produttore See manufacturer's declaration Selon déclaration du producteur Entsprechend der Herstellerangaben Как указано изготовителем	Classe 3-4 Class 3-4 Classe 3-4 Gruppe 3-4 Класс 3-4
	Coefficiente di dilatazione termica lineare Linear thermal expansion coefficient Dilatation thermique linéaire Lineare Wärmeausdehnung Кэффициент линейного теплового расширения	Come dichiarato dal produttore See manufacturer's declaration Selon déclaration du producteur Entsprechend der Herstellerangaben Как указано изготовителем	Metodo disponibile Method available Méthode disponible Verfügbares verfahren Определяется производителем
	Resistenza allo shock termico Thermal shock resistance Résistance au choc thermique Temperaturwechselbeständigkeit Стойкость к тепловым перепадам	Nessun campione deve presentare alterazioni No sample must show visible alteration Aucun carreau ne doit présenter d'altération Kein Muster darf sichtbare Veränderungen zeigen Никакой образец не должен показывать изменений	Resistente Resistant Résistant Widerstandsfähig Устойчивый
	Resistenza al gelo Frost resistance Résistance au gel Frostbeständigkeit Морозостойкость	Non devono presentare difetti visibili No sample must show visible defect Aucun carreau ne doit présenter de défaut Muster dürfen keine sichtbaren Schäden zeigen Не должны обнаруживать видимые дефекты	Ingelivo Frost proof Ingeilf Frostsicher Морозостойкость
	Resistenza all'attacco chimico (tranne acido fluoridrico) Resistance to chemical attack (except hydrofluoric acid) Résistance à l'attaque chimique (sauf acide fluoridrique) Säure- und Laugenbeständigkeit (außer Flußsäure) Стойкость к бытовым химикатам	Nessun campione deve presentare alterazioni No sample must show visible alteration Aucun carreau ne doit présenter d'altération Muster dürfen keine sichtbaren Veränderungen zeigen Никакой образец не должен показывать изменений	Classe A-LA-HA Class A-LA-HA Classe A-LA-HA Gruppe A-LA-HA Класс A-LA-HA
	Resistenza alle macchie di piastrelle smaltate Resistance to stains of glazed tiles Résistance aux taches des carreaux émaillés Widerstand gegen Fleckenbildner der glasierten Fliesen Стойкость глазурованной плитки к образованию пятен	Nessun campione deve presentare alterazioni No sample must show visible alteration Aucun carreau ne doit présenter d'altération Muster dürfen keine sichtbaren Veränderungen zeigen Никакой образец не должен показывать изменений	Classe 5 Class 5 Classe 5 Gruppe 5 Класс 5
	Resistenza alla scivolosità. Coefficiente di attrito medio Skid resistance. Average coefficient of friction Résistance au glissement. Coefficient de frottement moyen Rutschfestigkeit. Mittlerer Reibungswert Сопротивление скольжению. Средний коэффициент трения	B.C.R.A. REP CEC. 6/81 (NO SATIN-RETT - NO LUX - NO SATIN) DIN 51130 ≥ R 9 (NO SATIN-RETT - NO LUX - NO SATIN - NO WAX) DIN 51097 (NO SATIN-RETT - NO LUX - NO SATIN - NO WAX) DCOF	0,40 ≤ M ≤ 0,74 R10 R11 Classe B Class C Class B Class C Classe B Class C Gruppe B Gruppe C Класс B Класс C M ≥ 0,42



Via A. Volta 23/25 - 42013 Casalgrande (Re) Italy
Tel. +39-0522-998911/411
Fax Italy +39-0522-998910
Fax Export +39-0522-998930/996218
www.cercomceramiche.it



© Copyright 2022 Gruppo Romani S.p.A.
Gruppo Romani S.p.A. Industrie Ceramiche
www.grupporomanispa.com



BRICCOLE

#SIZE

30x120
12"x48"

20x180
8"x72"

20x120
8"x48"

15x60
6"x24"

INTARSIO
60x60
24"x24"

#COLORS

AVORIO

AMBRA

MIELE

TORTORA

#SURFACES

NAT

R11

Cercom is a brand of

 **GRUPPO
ROMANI**
INDUSTRIE CERAMICHE SPA